



# **SAFEWAZE**

## **019-11002 Tripod with 65' 3-Way**



### **WARNING**



This product is part of a personal fall arrest, work positioning, or rescue system. The manufacturer's instructions must be provided to users of this equipment. The user must follow the manufacturer's instructions for each component of the system. The user must read and understand these instructions before using this equipment. Manufacturer's instructions must be followed for proper use and maintenance of this equipment. Alterations to this product, misuse of this product, or failure to follow instructions may result in serious injury or death.

### **IMPORTANT**

Questions regarding the use, care, or suitability of this equipment for your application? Contact Safewaze.

### **IMPORTANT**

Record initial usage of product on Page 2, and Page 14. Competent Person inspections are required to be documented in the Inspection Log Table on Page 14.

**TABLE OF CONTENTS**

1 INTRODUCTION ..... 3

2 APPLICABLE SAFETY STANDARDS ..... 3

3 WORKER CLASSIFICATIONS ..... 3

4 PRODUCT SPECIFIC APPLICATIONS ..... 4

5 LIMITATIONS ..... 4

6 COMPATIBILITY OF CONNECTIONS ..... 5

7 MAKING CONNECTIONS ..... 6

8 COMPONENTS AND SPECIFICATIONS ..... 7

9 INSTALLATION AND USE ..... 8-11

10 OPERATION ..... 11-12

11 INSPECTION ..... 12-13

12 INSPECTION LOG ..... 14

13 SAFETY INFORMATION ..... 15-16

14 LABELS ..... 16

**User Information**

Date of First Use: \_\_\_\_\_

Serial#: \_\_\_\_\_

Trainer: \_\_\_\_\_

User: \_\_\_\_\_

**Do not throw away these instructions!**

**Read and understand these instructions before using equipment!**

## INTRODUCTION

Thank you for purchasing the Safewaze 019-11002 Confined Space System. This manual must be read and understood in its entirety, and used as part of an employee training program as required by OSHA or any applicable state agency.

This manual and any other instructional material must be available to the user of the equipment. The user must understand how to safely and effectively use the 019-11002, and all fall protection equipment used in conjunction with the 019-11002.

The 019-11002 Confined Space System is designed primarily for workers entering and working in confined space environments. OSHA defines confined space as any space with limited openings for entry and exit, is large enough for a worker to enter bodily and perform work, and is not designed for continuous worker occupancy.

Confined spaces include but are not limited to, utility manholes, silos, underground utility vaults, storage containers, pits, and pipelines.

The 019-11002 Confined Space Tripod serves as the support element for entry/egress into confined spaces, and also the rescue/evacuation of workers if necessary. It can also provide anchorage for fall protection, work positioning, and personnel riding systems.

## APPLICABLE SAFETY STANDARDS

When used according to instructions, this product meets or exceeds ANSI Z117.1-2016, Z359.4-2013 Z359.14-2014, A10.32-2012, OSHA 1926.502, 1910.140, and 1926.21. Applicable standards and regulations depend on the type of work being done, and also might include state-specific regulations. Refer to local, state, and federal (OSHA) requirements for additional information concerning the governing of occupational safety regarding Personal Fall Arrest Systems (PFAS).

## Worker Classifications



Understand the definitions of those who work in proximity of or may be exposed to fall hazards.

**Qualified Person:** A person with an accredited degree or certification, and with extensive experience or sufficient professional standing, who is considered proficient in planning and reviewing the conformity of fall protection and rescue systems.

**Competent Person:** A highly trained and experienced person who is **assigned by the employer** to be responsible for all elements of a fall safety program, including, but not limited to, its regulation, management, and application. A person who is proficient in identifying existing and predictable hazards, and who has the authority to stop work in order to eliminate hazards.

**Authorized Person:** A person who is assigned by their employer to work around or be subject to potential or existing fall hazards.

**It is the responsibility of a Qualified or Competent person to supervise the job site and ensure safety regulations are complied with.**

## Product Specific Applications

**Rescue / Confined Space:** The 019-11002 Confined Space System may be used in both Confined Space and Rescue applications. Rescue systems function to safely remove a worker from a confined space environment or after exposed to a fall. There are various configurations of rescue systems depending on the type of rescue required. Structure must withstand loads applied in the directions permitted by the system of at least 3,000 lbs. No free fall is permitted. Applicable D-rings are dorsal, chest, and shoulder.

## Limitations

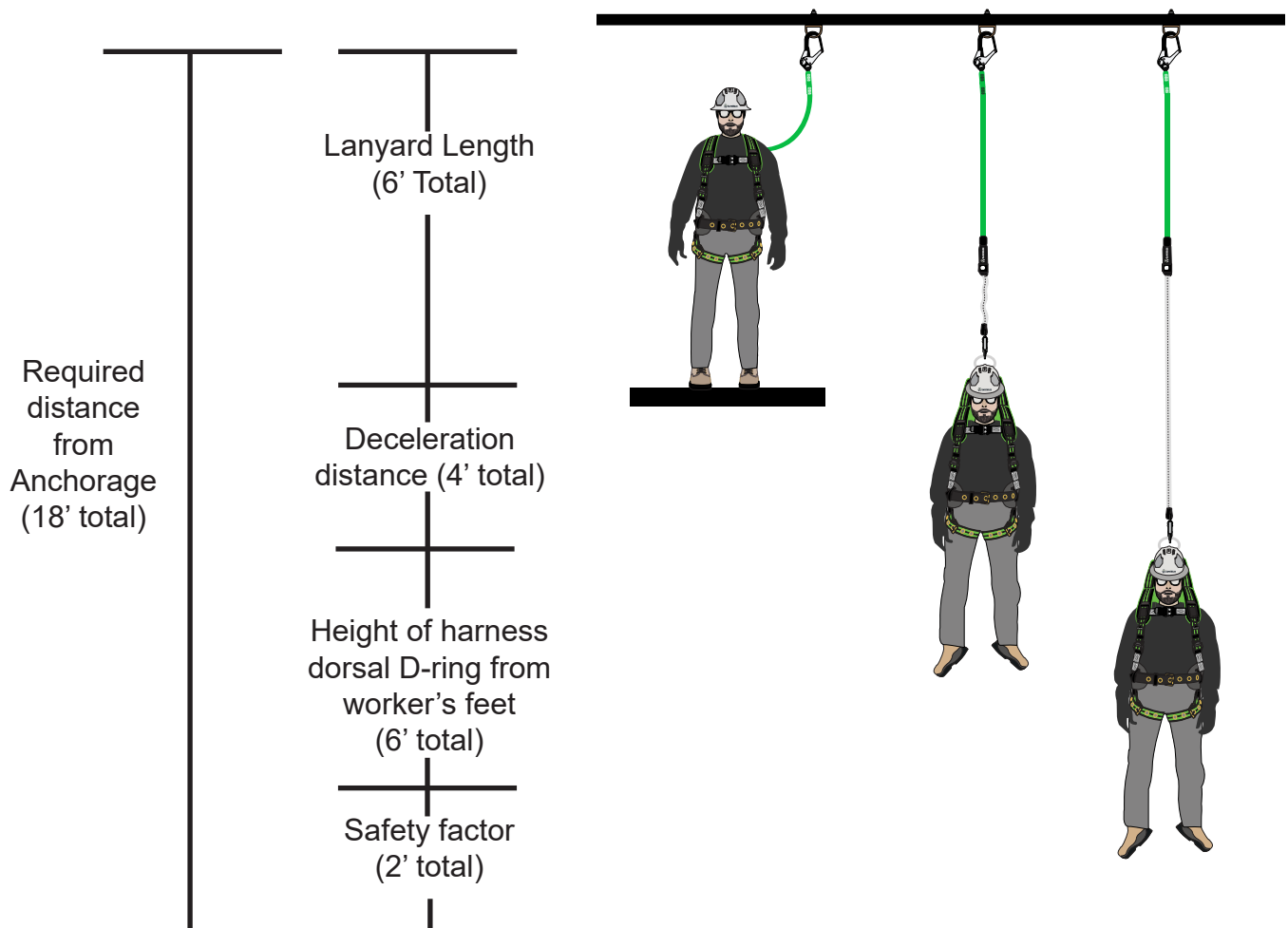
**Fall Clearance:** There must be sufficient clearance below the anchorage connector to arrest a fall before the user strikes the ground or an obstruction. When calculating fall clearance, account for a MINIMUM 2' safety factor, deceleration distance, user height, length of lanyard/SRL, and all other applicable factors. (See Figure 1)

**FIGURE 1**

**Fall Clearance Diagram**

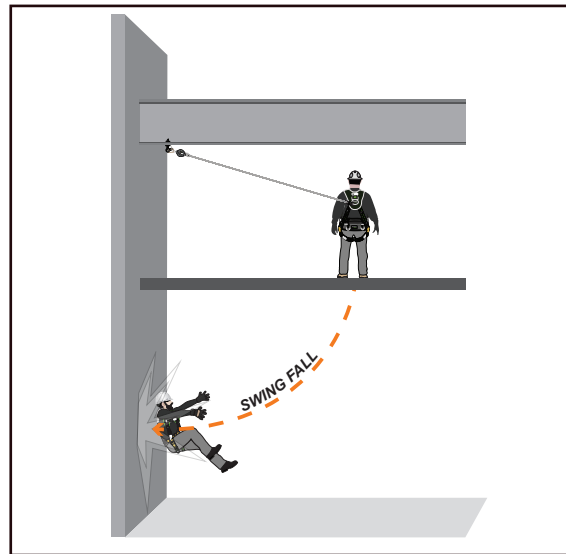
\*\*\*Diagram shown is an example fall clearance calculation ONLY.

For all applications: worker weight capacity range (including all clothing, tools, and equipment) is 130-310 lbs



**Swing Falls:** Prior to installation or use, make considerations for eliminating or minimizing all swing fall hazards. Swing falls occur when the anchor is not directly above the location where a fall occurs. Always work as close to in line with the anchor point as possible. Swing falls significantly increase the likelihood of serious injury or death in the even of a fall. (See Figure 2)

**FIGURE 2**



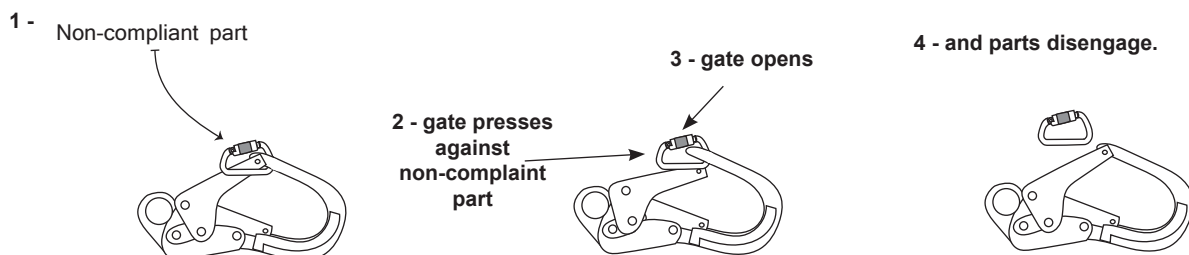
## COMPATIBILITY OF CONNECTORS

Connectors are compatible with connecting elements when they have been designed to work together in such a way that their sizes and shapes do not cause their gate mechanisms to inadvertently open regardless of how they become oriented. Connectors (hooks, carabiners, and D-rings) must be capable of supporting at least 5,000 lbs. (22.2 kN). Connectors must be compatible with the anchorage or other system components (see Figure 4). Do not use equipment that is not compatible. Non-compatible connectors may unintentionally disengage (see Figure 3). Connectors must be compatible in size, shape, and strength. Self-locking snap hooks and carabiners are required by ANSI Z359 and OSHA guidelines. Contact Safewaze if you have any questions about compatibility.



**NOTE:** SOME SPECIALITY CONNECTORS HAVE ADDITIONAL REQUIREMENTS. CONTACT Safewaze WITH QUESTIONS.

**FIGURE 3 - UNINTENTIONAL DISENGAGEMENT**



Using a connector that is undersized or irregular in shape (1) to connect a snap hook or carabiner could allow the connector to force open the gate of the snap hook or carabiner. When force is applied, the gate of the hook or carabiner presses against the non-compliant part (2) and forces open the gate (3). This allows the snap hook or carabiner to disengage (4) from the connection point.

## MAKING CONNECTIONS

Snap hooks and carabiners used with this equipment must be double locking and/or twist lock. Ensure all connections are compatible in size, shape and strength. Do not use equipment that is not compatible. Ensure all connectors are fully closed and locked.

Safewaze connectors (snap hooks and carabiners) are designed to be used only as specified in each product's user's instructions. See figure 4 for examples of inappropriate connections. Do not connect snap hooks and carabiners:

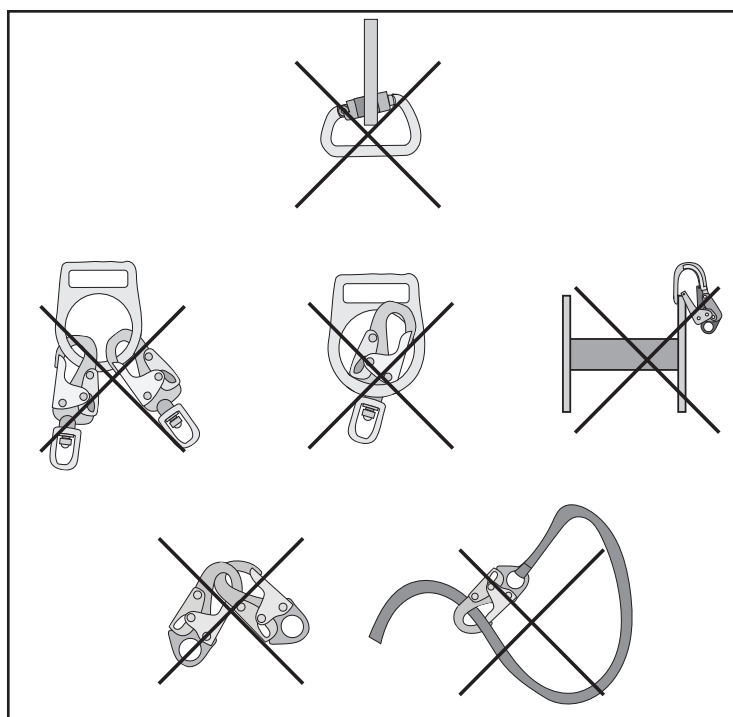
- To a D-ring to which another connector is attached.
- In a manner that would result in a load on the gate (with the exception of tie back hooks).
- NOTE: Large snap hooks must not be connected to objects which will result in a load on the gate if the hook twists or rotates, unless the snap hook complies with ANSI Z359.1-2007 or ANSI Z359.12 and is equipped with a 3,600 lb (16 kN) gate. Check the marking on your snap hook to verify its compatibility.



**NOTE:** Large throat snap hooks must not be connected to standard size D-rings or similar objects which will result in a load on the gate if the hook or D-ring twists or rotates, unless the snap hook complies with ANSI Z359.1-2007 or ANSI Z359.12 and is equipped with a 3,600 lb (16 kN) gate. Check the marking on your snap hook to verify that it is appropriate for your application.

- In a false engagement, where features that protrude from the snap hook or carabiner catch on the anchor, and without visual confirmation seems to be fully engaged to the anchor point.
- To each other.
- By wrapping the web lifeline around an anchor and securing to lifeline except as allowed for Tie Back models.
- To any object which is shaped or sized in a way that the snap hook or carabiner will not close and lock, or that roll-out could occur.
- In a manner that does not allow the connector to align properly while under load.

**FIGURE 4 - INAPPROPRIATE CONNECTIONS**



Components and Specifications

**019-11002**  
**Tripod with 65' 3-way**



Tripod

Interior Headroom	81 in (2057.4 mm)
Distance Between Feet	61 in (1549.4 mm)
Max Diameter Hole	44 in (1117.6 mm)
Working Load	350 lbs (158.76 kg)
Overall Height	84 in (2133.6 mm)
Storage Length	65 in (1651 mm)
Outside Head Diameter	17 in (431.8 mm)
Leg Adjustment Increments	6 in (152.4 mm)
Weight	50 lbs (22.68 kg)

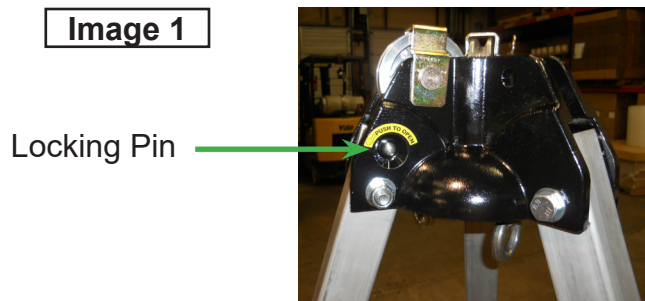
3-Way

Length/Type	65 ft (19.81 m) Galvanized Steel
Breaking Strength	4200 lbs (1905.08 kg)
Maximum Work Load	310 lbs (140.61 kg)
Minimum Work Load	110 lbs (49.9 kg)
Locking Speed	4 - 5 ft/sec (1.22 - 1.52 m/sec)
Stopping Distance	< 54 in (1371.6 mm)
Speed Rescue Mode	Approximate 20 ft/min (6.1 m/min)
Gear Ratio	5.5:1
Mechanical Advantage	29 lbs (13.15 kg)
Weight	35 lbs (15.88 kg)

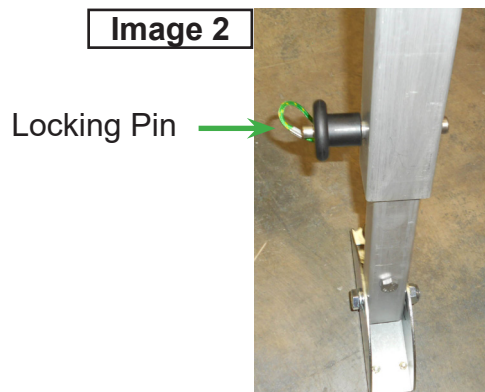
## Installation and Use

**Step 1:** Remove tripod from tripod storage/carrying bag.

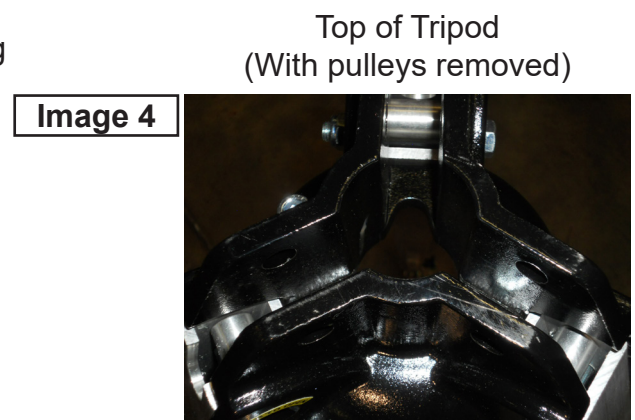
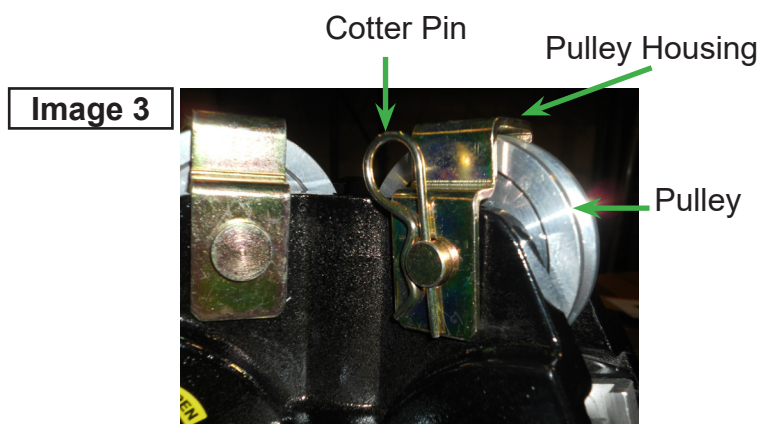
**Step 2:** Tripod must be mounted on a stable level surface for each leg, when positioned over opening with a Maximum Installation Diameter of 44 inches. Lift tripod to upright position. Press locking pin above each leg in the tripod head and pull leg away from center point until locking pin locks into place. Repeat with the remaining legs. (See Image 1)



**Step 3:** Remove Locking Pins above foot of tripod legs and extend legs to desired height. Re-insert locking pin at desired height, (See Image 2) and connect safety chains to bottom of tripod legs. Remove excess slack in the safety chain by adjusting the position of the twist link.



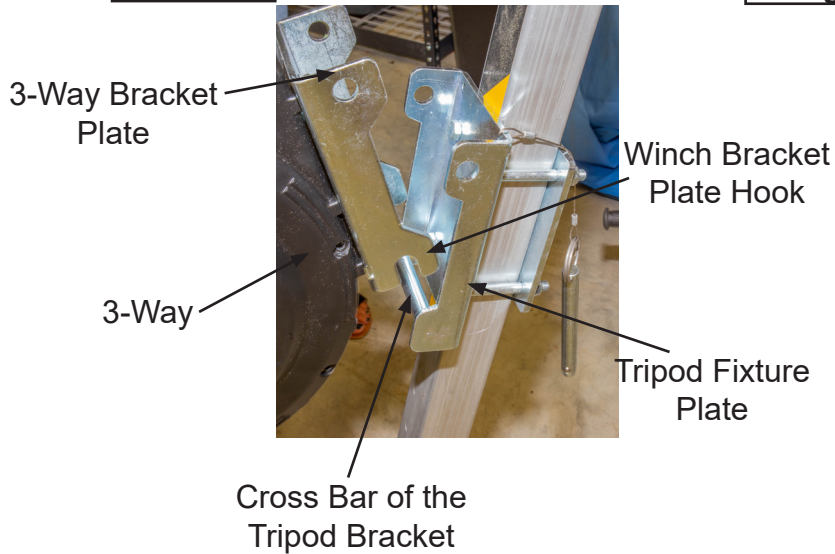
**Step 4:** This step describes actions to be taken if attaching / installing a Safewaze 3-Way Retractable, Material Winch, or Personnel Winch onto the tripod via mounting to one of the tripod legs. This step must be performed in order to ensure proper routing of component cables through the top of the tripod. Remove Cotter Pins, Pulley Housing, and pulleys from the top of tripod. (See Image 3 & 4)





**Step 5:** Install the 3-Way onto the tripod by placing the 3-Way onto the pre-installed fixture plate of the tripod. Seat the hook of the 3-Way bracket plate onto the cross bar of the tripod bracket. (See Images 5 & 6)

**Image 5**

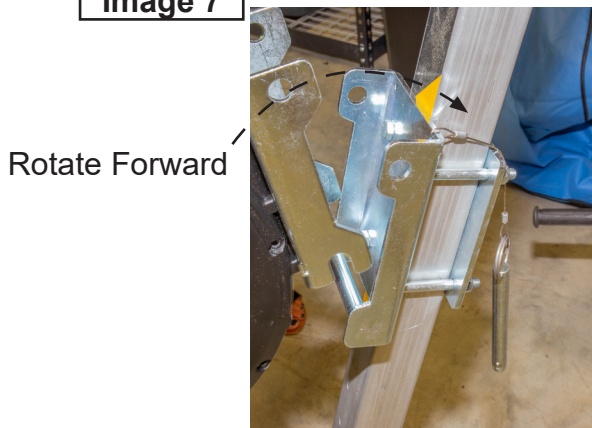


**Image 6**

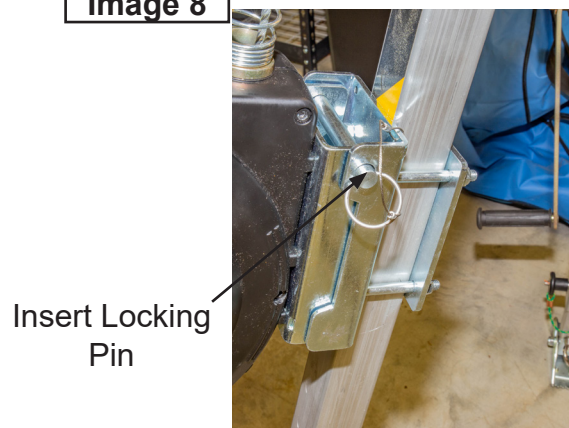


**Step 6:** Rotate the winch assembly forward to allow for installation of the locking pin into the pre-drilled holes in the winch bracket plate and the tripod bracket. (See Images 7 & 8)

**Image 7**

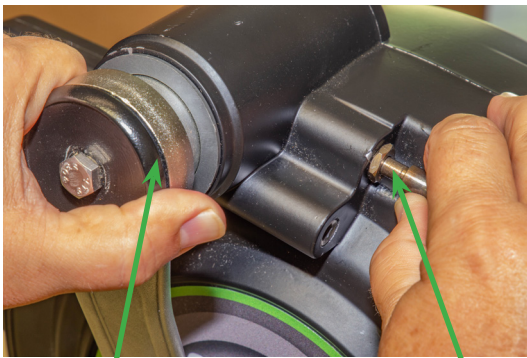


**Image 8**



**Step 7:** Extend cable and route through top of tripod. To extend the cable from the unit, pull the function switch button out, and then pull the crank handle base outward from the 3-Way Housing. (See Image 9a) This places the 3-way unit into it's Self Retracting Device configuration. Pull out the required amount of cable to drop through the head assembly of the tripod. Pulling out once again on the function switch and pushing the base of the crank handle assembly inward places the unit into Rescue/Recovery mode.(See Image 9b) Drape the cable over the top of the tripod and slide the snap hook down through the opening in the top of the tripod where the pulley (previously removed in Step 4) is normally seated. (See Image 10)

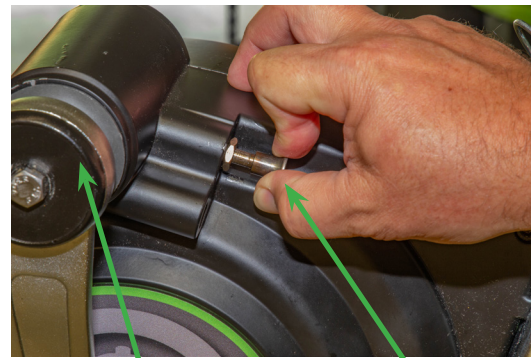
**Image 9a**



Pull out on base of crank handle assembly

Pull out on function switch button

**Image 9b**



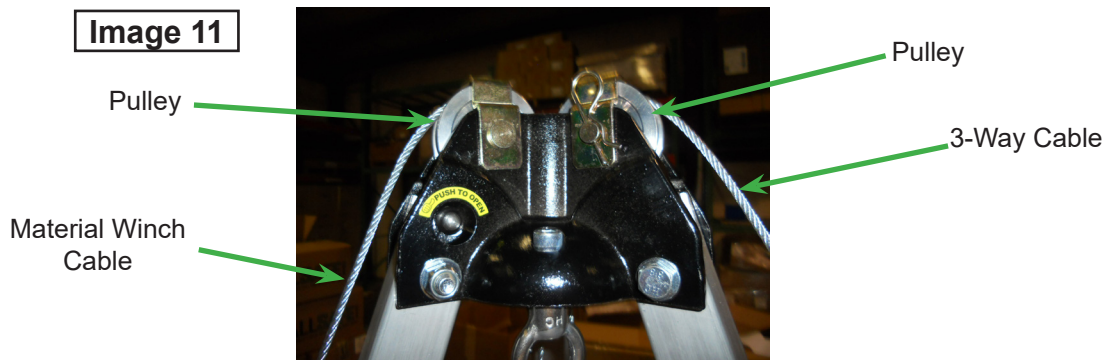
Push in on base of crank handle assembly

Pull out on function switch button

**Image 10**



**Step 8:** Re-install the Pulleys, Pulley Housings, and Cotter Pins in the top of the Tripod ensuring the 3-Way cable is routed over, and properly seated on the pulley. (See Image 11)



3-Way and Tripod Now Ready for Use



## Operation

### FS019-11005 (3-Way unit)

The 019-11005 (3-Way unit) allows for raising and lowering a person up to 310 lbs (140.61 kg) into, or out of, a confined space environment or similar working situation. The 019-11005 (3-Way unit) can also be used as a Self-Retracting Device. When being utilized as a Self Retracting Device, the snap hook must be attached to the dorsal D-ring of a full body harness. When being utilized for recovery operations, the snap hook can be attached to either the dorsal D-ring of a full body harness, or the front rescue D-ring of a full body harness if so equipped.

To operate the 019-11005 (3-Way unit) the crank handle grip should be extended. Grasp the crank handle and crank handle grip simultaneously. Pull the crank handle grip outward from the handle and rotate the handle grip until it extends outward and away from the 3-way housing. (See images 12-14) The crank handle assembly of the unit determines which function is to be employed by either pulling the handle outward from the body of the unit or pushing it into the body. The Crank Handle Assembly position is changed by pulling out on the function switch button and either pushing in or pulling out on the crank handle assembly. The handle assembly pushed into the body of the unit places the unit in recovery mode, (See Image 15) whereas pulling the handle assembly out from the unit places it into Self Retracting Device mode. (See Image 16)

**Image 12**



Pull Out on Crank Handle Grip

**Image 13**



Rotate Crank Handle Grip

**Image 14**



Crank Handle Grip in Extended Configuration

With the handle pushed in, the unit functions in recovery mode. By turning the crank handle clockwise, the cable is lowered. Turning the crank handle counterclockwise will raise the individual up. When the crank handle is pulled out from the unit, it functions as a Self Retracting Device.

**Image 15**



Crank Handle assembly pushed in in Rescue/Recovery Configuration

**Image 16**



Crank Handle assembly pulled out in Self Retracting Device Configuration

## Inspection

USER MUST KEEP INSTRUCTIONS AVAILABLE FOR REFERENCE. Record Date of First Use.

Prior to each use, inspect the for possible deficiencies including, but not limited to, corrosion, deformation, pits, burrs, rough surfaces, sharp edges, cracking, rust, paint buildup, excessive heating, alteration, and missing or illegible labels. User MUST IMMEDIATELY remove the 019-11002 from service if defects or damage are found, or if exposed to forces of fall arrest.

Inspect work area to ensure that location is free of any damage including, but not limited to, debris, cracking, rot, decay, structural deterioration, rust, and free from any hazardous materials. User must confirm that work area to be utilized will support the application specific loads as referenced within this instruction manual. Work area MUST be stable.

At least annually, a Competent Person other than the user must inspect the 019-11002 Confined Space System.

Competent Person inspections must be recorded in the inspection table included in this manual as well as the inspection table labels on each product individually. The Competent Person must place his/her initials in the block which corresponds with the month and year that the inspection is performed. All individual labels on equipment will be initialed in the same manner.

While conducting inspections, the Competent Person must consider all applications and hazards that the equipment may have been subjected to while in use.

Prior to each use, the user must inspect and verify that each individual component of the 019-11002 system is safe for use.

### **019-11000 Aluminum Tripod inspection:**

1. Inspect for bent or deformed tripod legs.
2. Inspect that all locking pins for tripod legs are present and functional.
3. Inspect tripod pulley assembly for any missing or damaged components including, pulleys, cotter pins, and pulley housings.
4. Ensure that tripod feet are clear of any debris and undamaged so that they can pivot freely.
5. Inspect tripod chain for any kinks, broken links, corrosion, chemical exposure or any other damage.
6. Inspect entire unit for any bends, cracks, corrosion, chemical exposure, or any factor that may effect integrity of the tripod unit.

### **019-11005 (3-Way unit) inspection:**

1. Crank handle must move freely, and must not interfere with any other component.
2. With the crank handle pushed into unit in recovery mode, the cable from the unit should pay out and retract smoothly when rotating the handle in the corresponding clockwise or counterclockwise direction.
3. With the crank handle pulled out from the unit in Self Retracting Device mode:
  - a. Pull the lifeline sharply to test locking function
  - b. Lifeline should lock and subsequently retract smoothly and completely back into unit without hesitation or stoppage.
  - c. Inspect entire length of lifeline for any damage including, but not limited to, fraying, crushing, bird caging, chemical exposure, heat/welding spatter, and kinking. User should always wear gloves when inspecting lifeline to prevent injury in the event of cable damage.

## Inspection Log

Date of First Use: \_\_\_\_\_

Product lifetime is indefinite as long as it passes pre-use and Competent Person inspections. User must inspect prior to each use. Competent Person other than the user must complete formal inspection at least annually. Competent person to inspect and initial table below:

Date	Inspection Items Noted	Corrective Action	Initials

**If equipment fails inspection  
IMMEDIATELY REMOVE FROM SERVICE**

## Safety Information



Failure to understand and comply with safety regulations may result in serious injury or death. Regulations included herein are not all-inclusive, are for reference only, and are not intended to replace a Competent Person's judgement or knowledge of federal or state standards.

Do not alter or misuse equipment.

Workplace conditions, including, but not limited to, flame, corrosive chemicals, electrical shock, sharp objects, machinery, abrasive substances, weather conditions, and uneven surfaces, must be assessed by a Competent Person before fall protection equipment is selected.

The inspection of the workplace must anticipate where workers will be performing their duties, the routes they will take to reach their work, and the potential and existing fall hazards they may be exposed to. Fall protection equipment must be chosen by a Competent Person. Selections must account for all potential hazardous workplace conditions. All fall protection equipment should be purchased in new and unused condition.

Fall protection systems must be selected and installed under the supervision of a Competent Person, and used in a compliant manner. Fall protection systems must be designed in a manner compliant with all federal, state, and safety regulations. Forces applied to anchors must be calculated by a Competent Person.

Harnesses and connectors selected must be compliant with manufacturer's instructions, and must be of compatible size and configuration. Snap hooks, carabiners, and other connectors must be selected and applied in a compatible fashion. All risk of disengagement must be eliminated. All snap hooks and carabiners must be self-locking and self-closing, and must never be connected to each other.

A pre-planned rescue procedure is required in the event a fall occurs. The rescue plan must be project-specific. The rescue plan must allow for employees to rescue themselves, or provide an alternative means for their prompt rescue. Store rescue equipment in an easily accessible and clearly marked area.

Training of Authorized Persons to correctly erect, inspect, disassemble, maintain, store, and use equipment must be provided by a Competent Person. Training must include the ability to recognize fall hazards, minimize the likelihood of fall hazards, and the correct use of personal fall arrest systems.

**NEVER** use fall protection equipment of any kind to hang, lift, support, or hoist tools or equipment, unless explicitly certified for such use.


Equipment subjected to forces of fall arrest must immediately be removed from use.

## Safety Information (cont)

Age, fitness, and health conditions can seriously affect the worker should a fall occur. Consult a doctor if there is any reason to doubt a user's ability to withstand and safely absorb fall arrest forces or perform set-up of equipment. Pregnant women and minors must not use this equipment.

Physical harm may still occur even if fall safety equipment functions correctly. Sustained post-fall suspension may result in serious injury or death. Use trauma relief straps to reduce the effects of suspension trauma.

## Labels



**CONFINED SPACE TRIPOD**

019-11000	
019-11001	
019-11002	
019-11003	
019-11004	
021-11026	

**MATERIALS:** Aluminum, Zinc Plated Steel  
**CAPACITY:** 130-310 lbs. (59-140 kg)  
**WORKING LOAD**  
 350 lbs. (159 kg) maximum  
**MEETS**  
 ANSI Z117.1, Z359.14, A10.32  
 OSHA 1926.502, 1910.140 & 1926.21

Year	1	2	3	4	5

225 Wilshire Ave SW Concord, NC 28025  
 (800) 230-0319  
[www.safewaze.com](http://www.safewaze.com)

01161a

**WARNING:** User must read and understand all instructions provided with this product at time of shipment prior to use. Misuse of this product or failure to follow instructions may result in serious injury or death. Make only compatible connections.

**USE:** Tripod must be used on generally level and solid footing. Tripod leg chains should be adjusted to remove slack to avoid tripping hazard. Load must be maintained inside chain perimeter to prevent tipping. Do not allow components of any fall arrest, rescue, or personal suspension system to contact sharp edges or abrasive surfaces during use. Avoid chemical, thermal, and/or electrical hazards.

**INSPECTION:** Tripod must be inspected prior to each use. This product must be inspected by a competent person at least every 6 months or more frequently in harsh environments. Do not use if inspection reveals damaged components or defective condition

01161b



Fall Arrest Systems • Confined Space • Engineering • Rescue Systems

## 3-WAY SELF RETRACTING LANYARD

ANSI Z359.14, ANSI Z359.4 & ANSI A10.32  
 OSHA 1926.502

[WWW.SAFEWAZE.COM](http://WWW.SAFEWAZE.COM)

019737

## 019-11005

65 ft Cable 3-Way Self Retracting Lanyard

**⚠️ MUST FOLLOW ALL MANUFACTURER'S INSTRUCTIONS INCLUDED WITH THIS EQUIPMENT. DO NOT REMOVE LABEL.**

**WARNING:** User must read and understand all instructions, provided with this product at time of shipment prior to use. **DO NOT ATTEMPT TO SERVICE OR REPAIR THIS UNIT! CONTACT SAFEWAZE™ FOR SERVICE OR REPAIR INFORMATION.**

**USE:** This is a single person fall arrester device. User must ensure that any connection to anchorage is properly secured prior to use. Full Body Harness is required for use with this device. Avoid lifeline contact with sharp or abrasive edges. Avoid chemical, thermal and/or electrical hazards. This product is not suitable for use with horizontal lifelines and horizontal positioning. Fall clearances must be calculated by a Competent Person prior to use. Avoid swing fall hazards. Fall clearance calculation for this device is based upon unit installed in an overhead vertical position in-line with the user. Not to be used for leading edge applications. For use by trained persons only.

**INSPECTION:** Device must be inspected prior to each use. Inspect device per instructions to include Locking Function Test (sharp pull test), retraction test, label legibility, any evidence of damage or defects, or missing components or parts. Inspect housing, connectors, fasteners and full length of lifeline component for any damage or defects. This product must be inspected in accordance with the manufacturer's instructions. Unit must be removed from service if exposed to fall arrest forces. Fall indicator is a swivel indicating snap hook, immediately remove unit from service if swivel indicating snap hook is deployed.

**Specifications:**  
 Working length: 65 ft (19.81 m)  
 Material: 3/16 in galvanized steel cable, steel hardware, solid aluminum housing  
 Capacity range: 130-310 lbs (59.56 kg-140.61 kg)  
 Average arresting force: 900 lbs (408.23 kg)  
 Max arrest force: 1200 lbs (544.47 kg)  
 Max arresting distance: 54 in (137.16 cm)  
 Free fall limit: 24 in (60.96 cm)  
 Class B unit

INSERT MFG DATE AND SERIAL # HERE

Year	1	2	3	4	5

019733



WARRANTY



***SAFEWAZE***

Safewaze  
225 Wilshire Ave SW  
Concord, NC 28025

PHONE: 1-800-230-0319  
FAX: 1-704-262-9051  
EMAIL: [info@safewaze.com](mailto:info@safewaze.com)

Web: [safewaze.com](http://safewaze.com)



# **SAFEWAZE**

## **019-11002**

### **Trípode con dispositivo triple de 65 pies**



#### **ADVERTENCIA**



Este producto forma parte de un sistema personal de parada de caídas, posicionamiento de trabajo o rescate. Las instrucciones del fabricante se le deben entregar al usuario de este equipo. El usuario debe seguir las instrucciones del fabricante de cada componente del sistema. Antes de usar este equipo, el usuario debe leer y entender estas instrucciones. El usuario debe seguir las instrucciones del fabricante para usar y mantener correctamente este equipo. Alterar o usar incorrectamente este equipo, o no seguir las instrucciones, puede causar lesiones graves o muerte.

#### **IMPORTANTE**

Si tiene dudas sobre el uso, cuidado o idoneidad de este equipo para sus propósitos, comuníquese con Safewaze.

#### **IMPORTANTE**

Registre el uso inicial del producto en la página 2 y en la página 14. Las inspecciones de la persona competente se deben documentar en la tabla de registro de inspecciones de la página 14.

## ÍNDICE DE MATERIAS

1.	INTRODUCCIÓN .....	3
2.	NORMAS DE SEGURIDAD APLICABLES .....	3
3.	DENOMINACIONES DE USUARIOS .....	3
4.	CONFIGURACIONES ESPECÍFICAS DEL PRODUCTO .....	4
5.	LIMITACIONES.....	4
6.	COMPATIBILIDAD DE CONEXIONES.....	5
7.	FORMACIÓN DE CONEXIONES .....	6
8.	COMPONENTES Y ESPECIFICACIONES.....	7
9.	INSTALACIÓN Y USO .....	8-11
10.	OPERACIÓN.....	11-12
11.	INSPECCIÓN.....	12-13
12.	REGISTRO DE INSPECCIONES .....	14
13.	INFORMACIÓN DE SEGURIDAD .....	15-16
14.	ETIQUETAS.....	16

### Datos del usuario

Fecha de la primera vez que usó el equipo: \_\_\_\_\_

Nro. de serie: \_\_\_\_\_

Capacitador: \_\_\_\_\_

Usuario: \_\_\_\_\_

**¡No deseche estas instrucciones!**

**Antes de usar este equipo, el usuario debe leer y entender estas instrucciones.**

## Introducción

Gracias por comprar este sistema de espacios reducidos 019-11002 de Safewaze. El usuario debe leer y entender todo este manual, que debe formar parte de un programa de capacitación del usuario según lo requerido por la OSHA o las agencias estatales correspondientes.

Este manual y todo otro material de enseñanza deben estar siempre a disposición del usuario del equipo. El usuario debe entender cómo usar segura y efectivamente el 019-11002 y todo el equipo de protección contra caídas que se usa con el 019-11002.

El sistema de espacios reducidos 019-11002 ha sido diseñado principalmente para usuarios que deben entrar a trabajar en espacios reducidos. La OSHA define *espacio reducido* de la siguiente manera: espacio con aberturas de entrada y salida restringida de tamaño suficiente para que un trabajador entre físicamente a hacer una tarea pero no para ocuparlo continuamente.

Los espacios reducidos pueden ser, entre otros, silos, fosos, tuberías, contenedores de almacenamiento, registros de servicios públicos, bóvedas subterráneas de servicios públicos, etc.

El trípode del sistema de espacios reducidos 019-11002 es una estructura de soporte para entrar y salir de espacios reducidos, y también para rescatar y evacuar al usuario, si es necesario. El 019-11002 también puede funcionar como sistema de anclaje de protección contra caídas, posicionamiento de trabajo y transporte de personal.

## NORMAS DE SEGURIDAD APLICABLES

Cuando se usa conforme a las instrucciones, este producto satisface o supera las normas

Z117.1-2016, Z359.4-2013, Z359.14-2014 y A10.32-2012 del ANSI y los reglamentos 1926.502, 1910.140 y 1926.21 de la OSHA. Las normas y los reglamentos aplicables dependen del tipo de trabajo y pueden incluir reglamentos estatales específicos. Consulte los requisitos locales, estatales y federales (OSHA) para ver más información sobre los reglamentos de seguridad ocupacional que rigen los sistemas personales de parada de caídas.

## Denominaciones de usuarios



Entienda las denominaciones de las personas que se exponen a caídas o trabajan cerca de estructuras que implican riesgo de caída.

**Persona calificada:** Persona con certificación o título homologado, y amplia experiencia o suficiente prestigio profesional, que se considera competente en la planificación y revisión de la conformidad de los sistemas de rescate y protección contra caídas.

**Persona competente:** Persona altamente capacitada y experimentada que **el empleador responsabiliza** de todos los elementos de un programa de seguridad contra caídas, tales como, entre otros, regulación, administración y aplicación. Esta persona es competente en cuanto a la identificación de peligros conocidos y predecibles, y está autorizada a suspender el trabajo para eliminar los peligros.

**Persona autorizada:** Persona nombrada por el empleador para exponerse a riesgos de caídas conocidos o posibles, o trabajar cerca de lugares en que existen tales riesgos.

**Las personas calificadas o competentes son responsables de supervisar el lugar de trabajo y garantizar que se cumplan las normas de seguridad.**

## Configuraciones específicas del producto

**Rescate y espacio reducido:** El sistema de espacios reducidos 019-11002 se puede usar en configuraciones de rescate y espacio reducido. Los sistemas de rescate permiten recuperar con seguridad a un usuario atrapado en un espacio reducido o suspendido en el aire después de una caída. La configuración del sistema de rescate depende del tipo de rescate. La estructura debe soportar cargas de al menos 3,000 lbs. aplicadas en las direcciones permitidas por el sistema. No se permite la caída libre. Los puntos de fijación permitidos del arnés son el anillo dorsal en D, el anillo pectoral en D y los anillos en D de los hombros.

## Limitaciones

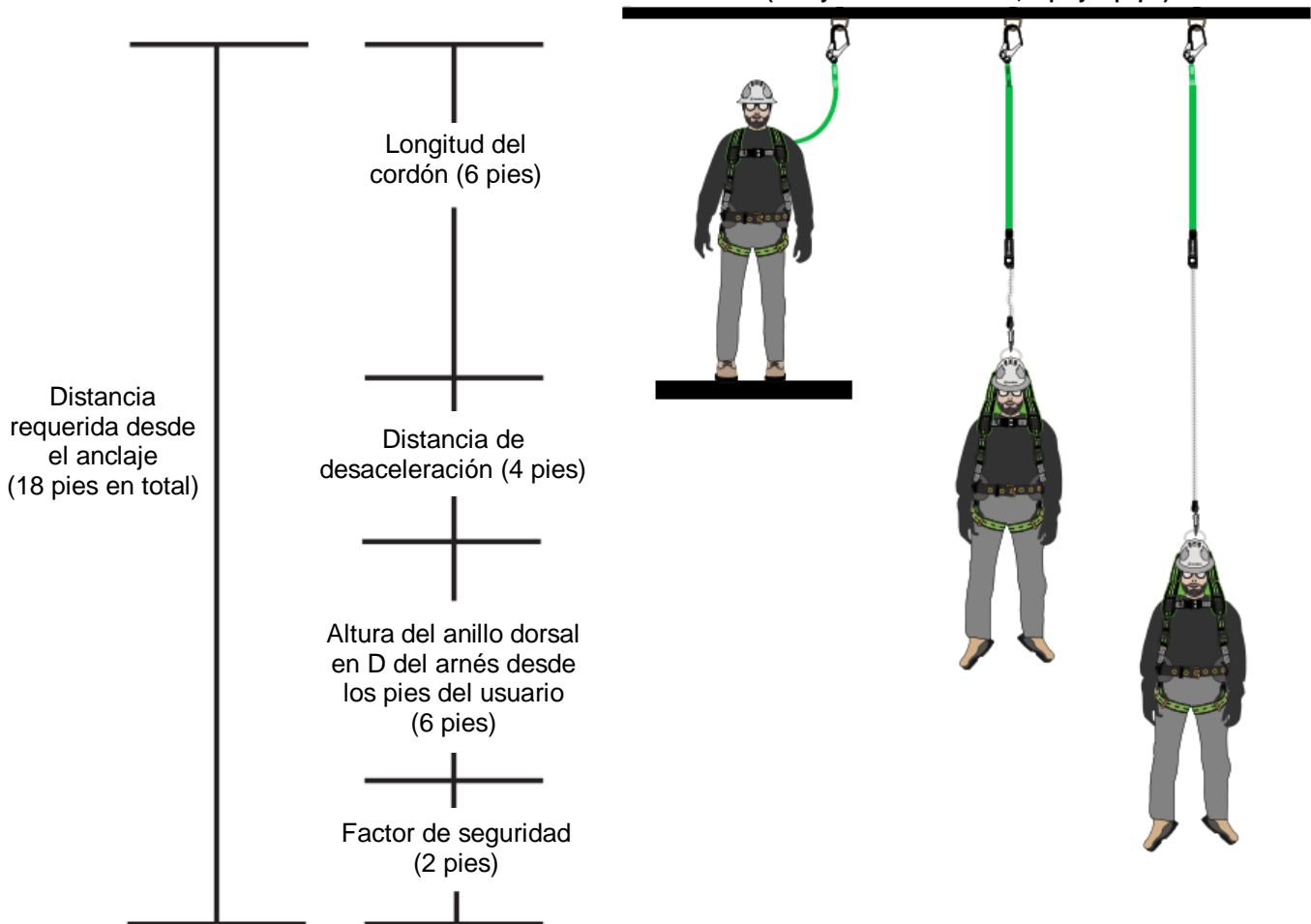
**Altura de caída:** Debe haber suficiente espacio debajo del conector de anclaje para parar una caída antes de que el usuario llegue al suelo o se golpee contra algo. Cuando calcule la altura de caída, considere la distancia de desaceleración, la estatura del usuario, la longitud del cordón o la SRL, un factor de seguridad de 2 pies como MÍNIMO, y todo otro factor aplicable (Figura 1).

**FIGURA 1**

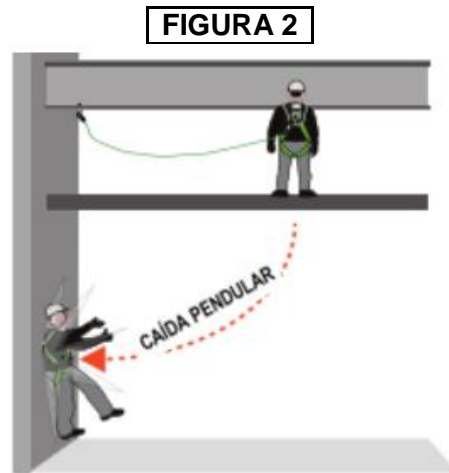
### Diagrama de altura de caída

\*\*\* El diagrama que se muestra es SOLO un ejemplo de cálculo de altura de caída.

En todas las configuraciones, el intervalo de capacidad es de 130 a 310 lbs. por usuario (incluyendo herramientas, ropa y equipo).



**Caídas pendulares:** Antes de instalar o usar el sistema, elimine o minimice los riesgos de caída pendular, que se presentan cuando el punto de anclaje no está directamente encima del punto de caída. Trabaje siempre lo más cerca posible del punto de anclaje. Las caídas pendulares aumentan significativamente la probabilidad de lesiones graves o muerte (Figura 2).



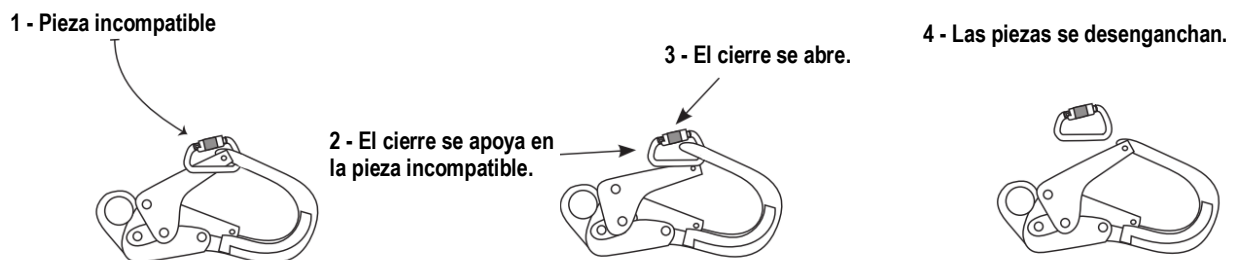
## COMPATIBILIDAD DE CONECTORES

Los conectores son compatibles con los elementos que se les conectan cuando han sido diseñados para funcionar juntos de manera que su tamaño y su forma no causen la apertura imprevista de los cierres, independientemente de su orientación. Los conectores (ganchos, mosquetones y anillos en D) deben tener al menos 5,000 lbs. (22.2 kN) de capacidad. Los conectores deben ser compatibles con el anclaje y los otros componentes del sistema (Figura 4). No use equipo incompatible. Los conectores incompatibles pueden desengancharse de improviso (Figura 3). Los conectores deben ser compatibles en cuanto a tamaño, forma y capacidad. La norma ANSI Z359 y las directrices de la OSHA exigen ganchos de presión y mosquetones de bloqueo automático. Comuníquese con Safewaze si tiene preguntas sobre compatibilidad.



**NOTA:** ALGUNOS CONECTORES ESPECIALIZADOS TIENEN REQUISITOS ADICIONALES. COMUNÍQUESE CON SAFEWAZE SI TIENE PREGUNTAS.

**FIGURA 3 - DESENGANCHE NO INTENCIONAL**



Conectar un conector demasiado pequeño o de forma irregular (1) a un mosquetón o un gancho de presión puede permitir que el conector abra el cierre del mosquetón o gancho de presión. Cuando se ejerce fuerza, el cierre del mosquetón o gancho se apoya en la pieza incompatible (2) y se abre (3). Esto permite que el mosquetón o gancho de presión se desenganche (4).

## FORMACIÓN DE CONEXIONES

Los mosquetones y ganchos de presión de este equipo deben tener cierre de bloqueo doble y/o cierre giratorio. Todas las conexiones deben ser compatibles en cuanto a tamaño, forma y capacidad. No use equipo incompatible. Todos los conectores deben estar completamente cerrados y bloqueados.

Los conectores de Safewaze (mosquetones y ganchos de presión) deben usarse solo como se especifica en las instrucciones de cada producto. En la Figura 4 hay ejemplos de conexiones incorrectas. No conecte mosquetones o ganchos de presión...

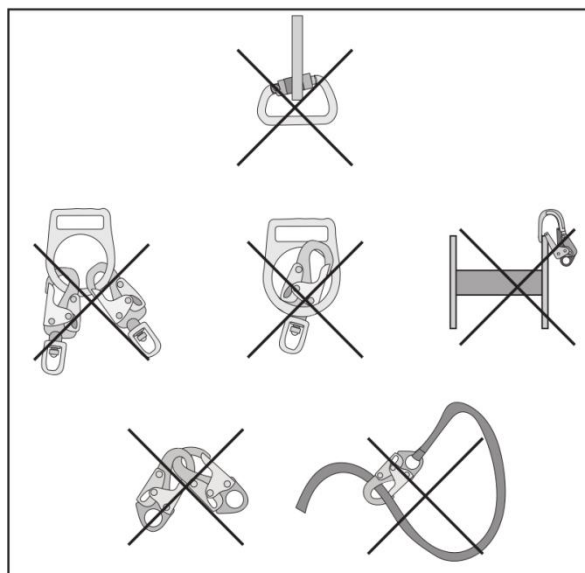
- A un anillo en D al cual ya esté conectado otro conector.
- De una manera que ejerza fuerza sobre el cierre (excepto en caso de ganchos de sujeción).
- **NOTA:** No se deben conectar ganchos de presión grandes a objetos que se apoyarían en el cierre si el gancho se torciera o girara, a menos que el gancho de presión cumpla con la norma ANSI Z359.1-2007 o ANSI Z359.12 y tenga un cierre de 3,600 lbs. (16 kN) de capacidad. Vea el marcado del gancho de presión para verificar su compatibilidad.



**NOTA:** Los ganchos de presión de gran apertura no se deben conectar a anillos en D de tamaño estándar u objetos similares que se apoyarían en el cierre si el gancho o el anillo en D se torciera o girara, a menos que el gancho de presión cumpla con la norma ANSI Z359.1-2007 o ANSI Z359.12 y tenga un cierre de 3,600 lbs. (16 kN) de capacidad. Vea el marcado del gancho de presión para verificar su compatibilidad.

- Con enganche falso, que se produce cuando las partes sobresalientes del mosquetón o gancho de presión se enganchan en el ancla y, sin confirmación visual, dan la impresión de que el mosquetón o gancho de presión está bien enganchado en el punto de anclaje.
- Uno a otro.
- Pasando la línea salvavidas de correa tejida alrededor del anclaje y fijándola a la misma línea salvavidas, excepto según lo permitido en los modelos de sujeción.
- A objetos cuya forma o tamaño pueda causar una desconexión o impedir que el mosquetón o gancho de presión se cierre y se bloquee.
- De una manera que impida la alineación correcta del conector cargado.

**FIGURA 4 - CONEXIONES INCORRECTAS**



Componentes y especificaciones

**019-11002**  
**Trípode con dispositivo triple de 65 pies**



Trípode

Altura interior	81 plg. (2057.4 mm)
Distancia entre las patas	61 plg. (1549.4 mm)
Diámetro máximo de la abertura	44 plg. (1117.6 mm)
Carga de trabajo	350 lbs. (158.76 kg)
Altura total	84 plg. (2133.6 mm)
Longitud de almacenamiento	65 plg. (1651 mm)
Diámetro exterior de la corona	17 plg. (431.8 mm)
Incrementos de ajuste de las patas	6 plg. (152.4 mm)
Peso	50 lbs. (22.68 kg)

Dispositivo triple

Longitud / Tipo	65 pies (19.81 m) / Acero galvanizado
Fuerza de ruptura	4200 lbs. (1905.08 kg)
Carga máxima de trabajo	310 lbs. (140.61 kg)
Carga mínima de trabajo	110 lbs. (49.9 kg)
Rapidez de bloqueo	4 - 5 pies/seg. (1.22 - 1.52 m/s)
Distancia de frenado	< 54 plg. (1371.6 mm)
Modalidad de rescate rápido	Aprox. 20 pies/min. (6.1 m/min.)
Relación de transmisión	5.5:1
Ventaja mecánica	29 lbs. (13.15 kg)
Peso	35 lbs. (15.88 kg)



## Instalación y uso

**Paso 1:** Retire el trípode de su bolsa de transporte y almacenamiento.

**Paso 2:** El trípode se debe instalar en una superficie nivelada y estable para cada pata sobre una abertura que puede tener hasta 44 pulgadas de diámetro. Ponga el trípode en posición vertical. Presione el pasador de bloqueo de la pata en la corona del trípode y abra la pata hasta que el pasador de bloqueo encaje en posición. Repita el procedimiento con las otras patas (Imagen 1).

Imagen 1

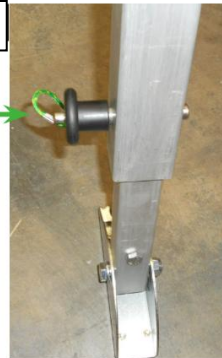
Pasador de bloqueo



**Paso 3:** Quite los pasadores de bloqueo de las patas del trípode y extienda las patas hasta lograr la altura deseada. Vuelva a insertar los pasadores de bloqueo a la altura deseada (Imagen 2). Pase la cadena de seguridad por los anillos de la parte de abajo de las patas del trípode. Tense ligeramente la cadena de seguridad ajustando la posición del eslabón de cierre giratorio.

Imagen 2

Pasador de bloqueo



**Paso 4:** En este paso se indica lo que se debe hacer si se desea dotar al trípode de un dispositivo triple, un cabrestante de material o un cabrestante de personal de Safewaze. Estos componentes se montan en las patas del trípode. Este paso es necesario para encaminar correctamente los cables de los componentes por la corona del trípode. Retire las chavetas de los ejes de polea, los alojamientos de polea y las poleas de la corona del trípode (imágenes 3 y 4).

Chaveta de eje de polea

Alojamiento de polea

Corona del trípode  
(sin poleas)

Imagen 3



Polea

Imagen 4



**Paso 5:** Instale el dispositivo triple colocándolo en el soporte de montaje de accesorios del trípode instalado de antemano. Asiente el gancho de la placa de soporte del dispositivo triple en la barra transversal del soporte de montaje de accesorios del trípode (imágenes 5 y 6).

**Imagen 5**

Placa de soporte del dispositivo triple

Dispositivo triple



Barra transversal del soporte de montaje de accesorios del trípode

**Imagen 6**

Gancho de la placa de soporte del dispositivo triple

Soporte de montaje de accesorios del trípode



Gancho de la placa de soporte del dispositivo triple asentado en la barra transversal del soporte de montaje de accesorios del trípode

**Paso 6:** Gire el dispositivo triple hacia adelante para insertar el pasador de bloqueo en los orificios de fábrica de la placa de soporte del dispositivo triple y el soporte de montaje de accesorios del trípode (imágenes 7 y 8).

**Imagen 7**

Girar hacia adelante



**Imagen 8**

Insertar el pasador de bloqueo



**Paso 7:** Desenrolle la cantidad de cable necesaria para pasar el extremo del cable por la abertura central de la corona del trípode. Para desenrollar el cable, jale el botón de modalidades y luego jale el eje de la manivela del dispositivo triple (Imagen 9a). Esto configura el dispositivo triple en modalidad de retracción automática y permite desenrollar el cable. Volver a jalar el botón de modalidades y empujar el eje de la manivela configura el dispositivo triple en modalidad de rescate y recuperación (Imagen 9b). Pase el extremo del cable por encima del punto donde normalmente se asienta la polea (que fue retirada en el paso 4) y hacia abajo por la abertura central de la corona (Imagen 10).

**Imagen 9a**



Jale el eje de la manivela

Jale el botón de modalidades

**Imagen 9b**



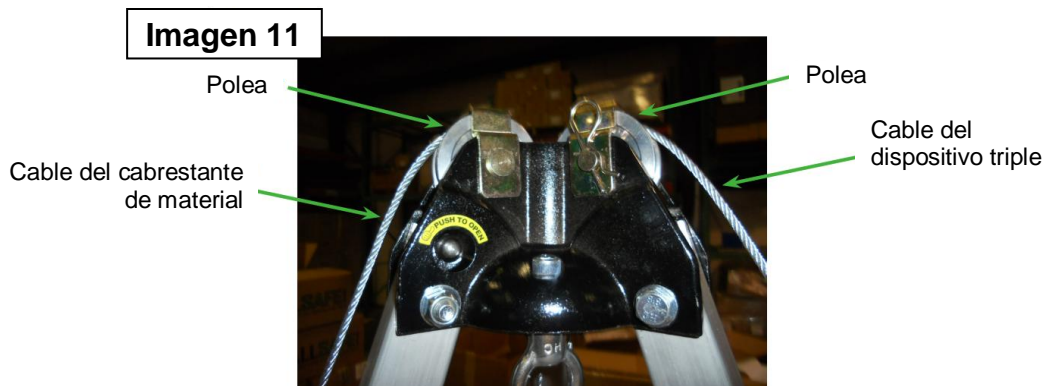
Empuje el eje de la manivela

Jale el botón de modalidades

**Imagen 10**



**Paso 8:** Vuelva a instalar las poleas, los alojamientos de polea y las chavetas de los ejes de polea en la corona del trípode asegurándose de que el cable pase por encima de la polea y quede bien asentado en la polea (Imagen 11).



Trípode y dispositivo triple listos para usar



## Operación

### FS019-11005 (dispositivo triple)

El 019-11005 (dispositivo triple) permite subir o bajar a una persona de hasta 310 libras (140,61 kg) a fin de que entre o salga de un espacio reducido o una situación de trabajo similar. El 019-11005 también tiene una modalidad de retracción automática. En esta modalidad, el gancho de presión del extremo del cable debe conectarse al anillo dorsal en D de un arnés de cuerpo entero. En operaciones de recuperación, el gancho de presión se puede conectar al anillo dorsal en D de un arnés de cuerpo entero o al anillo pectoral en D de rescate de un arnés de cuerpo entero, si el arnés tiene tal anillo.

Para operar el 019-11005 (dispositivo triple), se debe abrir la empuñadura de la manivela. Agarre la empuñadura y la manivela simultáneamente. Jale la empuñadura y gírela para separarla del alojamiento del dispositivo triple (imágenes 12 a 14). La modalidad del dispositivo triple depende de la manivela. Jalar el botón de modalidades y empujar el eje de la manivela, configura el dispositivo triple en modalidad de recuperación (imagen 15). Jalar el botón de modalidades y jalar el eje de la manivela, configura el dispositivo triple en modalidad de retracción automática (imagen 16).

**Imagen 12**



Jale la empuñadura de la manivela

**Imagen 13**



Gire la empuñadura de la manivela

**Imagen 14**



Empuñadura de la manivela extendida

Con el eje de la manivela adentro, el dispositivo triple funciona en modalidad de recuperación. Girar la manivela en sentido horario baja a la persona. Girar la manivela en sentido antihorario sube a la persona. Con el eje de la manivela afuera, el dispositivo triple funciona en modalidad de retracción automática.

**Imagen 15**



Eje de la manivela adentro en modalidad de rescate o recuperación

**Imagen 16**



Eje de la manivela afuera en modalidad de retracción automática

## Inspección

EL USUARIO DEBE MANTENER LAS INSTRUCCIONES A MANO PARA CONSULTARLAS. Anote la fecha en que el equipo se usa por primera vez.

Cada vez que vaya a usar el equipo, inspecciónelo para ver si tiene defectos tales como, entre otros, bordes afilados, superficies ásperas, deformaciones, corrosión, picaduras, rebabas, señales de exposición a calores extremos, grietas, oxidación, alteración, acumulación de pintura o etiquetas perdidas o ilegibles. El 019-11002 debe ponerse INMEDIATAMENTE fuera de servicio si se encuentran defectos o daños o si ha sido sometido a fuerzas de parada de caída.

Inspeccione el lugar de trabajo para asegurarse de que no este dañado y de que no haya, entre otros, desechos, grietas, podredumbre, descomposición, deterioro estructural, oxidación o materiales peligrosos. El usuario debe confirmar que el lugar de trabajo soporta las cargas específicas de la configuración como se indica en este manual de instrucciones. El lugar de trabajo DEBE ser estable.

Una persona competente que no sea el usuario debe inspeccionar el sistema de espacios reducidos 019-11002 al menos una vez al año.

Las inspecciones de la persona competente deben consignarse en la tabla del registro de inspecciones de este manual y en la cuadrícula de inspecciones de la etiqueta de cada producto individualmente. La persona competente debe escribir sus iniciales en la casilla correspondiente al mes y al año en que se hace la inspección. Las iniciales se deben escribir de la misma manera en todas las etiquetas de equipo.

Mientras hace las inspecciones, la persona competente debe considerar todas las configuraciones en que el equipo haya sido usado y los peligros a los que pueda haber sido expuesto.

Cada vez que vaya a usar el producto, el usuario debe inspeccionar cada componente individual del 019-11002 y verificar que se puede usar con seguridad.

## **Inspección del trípode de aluminio 019-11000:**

1. Vea si las patas del trípode están dobladas o deformadas.
2. Asegúrese de que todos los pasadores de bloqueo de las patas estén en posición y funcionen.
3. Vea si a las unidades de polea del trípode les faltan componentes, tales como poleas, chavetas y alojamientos de polea, o si tienen componentes dañados.
4. Asegúrese de que las zapatas del trípode puedan girar libremente y no estén dañadas o apoyadas sobre desechos.
5. Vea si la cadena del trípode está torcida o corroída, tiene eslabones rotos, muestra señales de exposición a productos químicos o manifiesta algún otro daño.
6. Inspeccione toda la unidad para ver si tiene grietas, corrosión, dobladuras, señales de exposición a productos químicos o cualquier factor que pueda afectar su integridad.

## **Inspección del dispositivo triple 019-11005:**

1. La manivela debe moverse libremente y no debe interferir con ningún otro componente.
2. Con el eje de la manivela adentro, en modalidad de recuperación, el cable de la unidad debe enrollarse o desenrollarse sin altibajos al girar la manivela en sentido horario o antihorario respectivamente.
3. Con el eje de la manivela afuera, en modalidad de retracción automática:
  - a. Jale la línea salvavidas bruscamente para probar la función de bloqueo.
  - b. La línea salvavidas debe trabarse y luego enrollarse sin altibajos lenta y completamente en el dispositivo triple.
  - c. Inspeccione la línea salvavidas en toda su longitud para ver si tiene daños, tales como, entre otros, deshilachado, aplastamiento, destrenzado, exposición a productos químicos, daño térmico, salpicaduras de soldadura o torceduras. El usuario debe usar siempre guantes al inspeccionar la línea salvavidas para evitar lesiones en caso de que la línea salvavidas esté dañada.

## Registro de inspecciones

Fecha de uso por primera vez: \_\_\_\_\_

La vida útil del producto es indefinida a condición de que pase las inspecciones cada vez que se vaya a usar y las inspecciones de la persona competente. El usuario debe inspeccionar el producto cada vez que lo vaya a usar. Una persona competente que no sea el usuario debe hacer una inspección formal al menos una vez al año. La persona competente debe inspeccionar el producto y escribir sus iniciales en la tabla que se presenta a continuación:

<b>Fecha</b>	<b>Piezas anotadas</b>	<b>Medidas correctivas</b>	<b>Iniciales</b>

**Si el equipo no pasa la inspección,  
PÓNGALO FUERA DE SERVICIO INMEDIATAMENTE**

## Información de seguridad



### ADVERTENCIA

No entender y no cumplir las normas de seguridad puede conducir a lesiones graves o muerte. Las normas mencionadas en este documento no son exhaustivas, se presentan solo como referencia y no sustituyen el juicio o el conocimiento de las normas federales o estatales de una persona competente.

No altere ni use el equipo incorrectamente.

Los factores de peligro del lugar de trabajo, que pueden ser, entre otros, llamas, productos químicos corrosivos, descargas eléctricas, objetos afilados, maquinaria, sustancias abrasivas, estado del tiempo y superficies irregulares, deben ser evaluados por una persona competente antes de seleccionar el equipo de protección contra caídas.

Una persona competente debe inspeccionar el área de trabajo y anticipar los lugares en que los usuarios llevarán a cabo sus tareas, la ruta que seguirán para llegar a su lugar de trabajo y los riesgos de caída presentes y posibles a los que se pueden exponer. La persona competente debe escoger el equipo de protección contra caídas. El equipo se debe escoger considerando todos los posibles peligros del lugar de trabajo. Todo el equipo de protección contra caídas debe comprarse nuevo y sin usar.

Una persona competente debe seleccionar y supervisar la instalación de los sistemas de protección contra caídas, los cuales deben usarse conforme a las normas y reglamentos correspondientes. Los sistemas de protección contra caídas deben diseñarse de manera que cumplan todos los reglamentos federales, estatales y de seguridad. Las fuerzas aplicadas a los anclajes deben ser calculadas por una persona competente.

Los arneses y conectores seleccionados deben corresponder a las instrucciones del fabricante y deben ser compatibles en cuanto a tamaño y configuración. Se deben seleccionar y configurar mosquetones, ganchos de presión y otros conectores mutuamente compatibles. Debe eliminarse todo riesgo de desenganche. Los mosquetones y ganchos de presión deben ser de bloqueo y cierre automático y no deben engancharse nunca entre sí.

Se requiere un plan de rescate en caso de caída establecido de antemano. El plan de rescate debe corresponder al proyecto. El plan de rescate debe permitir que el usuario se rescate a sí mismo o sea rescatado rápidamente por otros medios. Guarde el equipo de rescate en un lugar de acceso fácil claramente marcado.

Una persona competente debe capacitar a las personas autorizadas para montar, inspeccionar, desmontar, mantener, guardar y utilizar correctamente el equipo. La capacitación debe incluir la capacidad de reconocer los peligros de caída, minimizar la probabilidad de que se produzcan tales peligros y usar correctamente los sistemas personales de parada de caídas.

El equipo destinado a protección contra caídas no debe usarse NUNCA para levantar, colgar, soportar o izar herramientas o equipo, a menos que haya sido específicamente certificado para eso.

El equipo sometido a fuerzas de parada de caídas debe ponerse fuera de servicio inmediatamente.



## Información de seguridad (cont.)

La edad, el estado físico y el estado de salud afectan seriamente al usuario en caso de parada de caída. El usuario debe consultar al médico si hay razones para dudar de su capacidad de configurar el equipo o soportar y absorber con seguridad las fuerzas de una parada de caída. Ni los menores de edad ni las mujeres embarazadas deben usar este equipo.

Es posible que el usuario quede lesionado aunque el equipo de seguridad funcione correctamente. Quedar suspendido en el aire durante mucho tiempo después de una caída puede causar lesiones graves o muerte. Reduzca los efectos del trauma de suspensión con correas de alivio de trauma.

## Etiquetas



**TRÍPODE DE ESPACIOS REDUCIDOS**

<b>019-11000</b>	
<b>019-11001</b>	
<b>019-11002</b>	
<b>019-11003</b>	
<b>019-11004</b>	
<b>021-11026</b>	

**MATERIALES:** Aluminio, acero cincado

**CAPACIDAD:** 130 a 310 lbs. (59 a 140 kg)

**CARGA DE TRABAJO**  
350 lbs. (159 kg) máximo

**CUMPLE**  
ANSI 2117.1, 2359.14 y A10.32  
OSHA 1926.502, 1910.140 y 1926.21

Inspección Año	1	2	3	4	5

225 Wilshire Ave SW, Concord, NC 28025  
(800) 230-0319  
www.safewaze.com



01161a

**ADVERTENCIA:** Antes de usar el producto, el usuario debe leer y entender todas las instrucciones que se adjuntaron al producto al momento de enviarlo. No usar este equipo correctamente o no seguir las instrucciones puede causar lesiones graves o muerte. Haga solo conexiones compatibles.

**USO:** El trípode debe instalarse sobre una superficie sólida y generalmente nivelada. Las cadenas de las patas del trípode deben tensarse ligeramente para evitar tropiezos. La carga debe mantenerse dentro del perímetro de la cadena para evitar que el trípode se vuelque. No permita que los componentes de los sistemas de parada de caídas, rescate o suspensión de personal entren en contacto con bordes afilados o superficies abrasivas durante el uso. Evite los peligros químicos, térmicos y/o eléctricos.

**INSPECCIÓN:** El trípode debe ser inspeccionado cada vez que se vaya a usar. Este producto debe ser inspeccionado por una persona competente al menos cada 6 meses o con mayor frecuencia en ambientes rigurosos. No use el trípode si la inspección revela defectos o componentes dañados.

01161b



**SAFEWAZE**

Sistemas de parada de caída - Espacios reducidos - Ingeniería - Sistemas de rescate

**CORDÓN AUTORRETRÁCTIL TRIPLE**

ANSI Z359.14, ANSI Z359.4 & ANSI A10.32  
OSHA 1926.502

**WWW.SAFEWAZE.COM**



019737

**019-11005**

Cordón autorretráctil triple con cable de 65 pies

**⚠ SIGA TODAS LAS INSTRUCCIONES DEL FABRICANTE ADJUNTAS A ESTE EQUIPO. NO quite LA ETIQUETA.**

**ADVERTENCIA:** Antes de usar el producto, el usuario debe leer y entender todas las instrucciones que se adjuntaron al producto al momento de enviarlo.

**NO INTENTE REPARAR ESTA UNIDAD O HACERLE SERVICIO. COMUNIQUESE CON SAFEWAZE PARA PEDIR INFORMACIÓN SOBRE SERVICIO O REPARACIÓN.**

**USO:** Este es un dispositivo de parada de caídas para una sola persona. Antes de usar este dispositivo, el usuario debe asegurarse de que está correctamente anclado. Este dispositivo se debe usar con un arnés de cuerpo entero. Evite el contacto de la línea salvavidas con bordes afilados o abrasivos. Evite los peligros químicos, térmicos y eléctricos. Este producto no es compatible con líneas salvavidas horizontales o posicionamiento horizontal. Antes de usar este dispositivo, una persona competente debe calcular la altura de caída. Evite los peligros de caída pendular. La altura de caída de este dispositivo se calcula suponiendo que el dispositivo está directamente encima del usuario. Este dispositivo no se debe usar en lugares de trabajo de borde abierto. Este dispositivo debe ser usado solo por personas capacitadas.

**INSPECCIÓN:** El dispositivo debe ser inspeccionado cada vez que se vaya a usar. La inspección del dispositivo conforme a las

Instrucciones debe contar de prueba de bloqueo (prueba de trón), prueba de retracción, legibilidad de la etiqueta, señales de daños o defectos y falta de componentes o piezas. Inspeccione el alojamiento, los conectores, los fijadores y la línea salvavidas en toda su longitud para ver si tienen daños o defectos. Este producto debe ser inspeccionado de acuerdo con las instrucciones del fabricante. La unidad debe ponerse fuera de servicio si se expone a fuerzas de parada de caída. El indicador de caída se encuentra en la unión giratoria del gancho de presión; si el vistazo de esta unión aparece dentro del perímetro interno del gancho de presión, ponga la unidad inmediatamente fuera de servicio.

**Especificaciones:**  
Longitud de trabajo: 65 pies (19.81 m)  
Material: Cable de acero galvanizado de 3/16 pulg, herrajes de acero, alojamiento de aluminio macizo  
Intervalo de capacidad: 130-310 lbs. (58.96 kg-140.61 kg)  
Fuerza promedio de parada: 900 lbs. (408.23 kg)  
Fuerza máxima de parada: 3000 lbs. (1364.7 kg)  
Distancia máxima de parada: 54 pulg (1.3716 m)  
Límite de caída libre: 24 pulg (60.96 cm)  
Unidad clase B

**INSERTAR AQUÍ LA FECHA DE FABRICACIÓN Y EL Nº DE SERIE**

Inspección	1	2	3	4	5

019733

GARANTÍA



***SAFEWAZE***

SAFEWAZE  
225 Wilshire Ave SW  
Concord, NC 28025

TELÉFONO: (800) 230-0319  
FAX: 1-704-262-9051  
CORREO ELECTRÓNICO: [info@safewaze.com](mailto:info@safewaze.com)

Web: [safewaze.com](http://safewaze.com)